

# FINO AURORAHOUSE

# FIT 3

## HSS金物工法

木造建築物の良さを活かしながら、  
高い耐震性 ・ 環境保護 ・ 自由な設計を実現します。

○ 小さな断面欠損 木造建築物の弱点を克服



左：HSS金物構法  
(断面欠損小→高強度)  
右：従来の工法  
(断面欠損大→低強度)



**高強度接合部**  
HSS金物を使用する事で、  
高強度の接合部を実現。



**内部に隠れる金物**  
金物が木材の内部に隠れ木  
造の美しさを損ないません。

従来の木造建築物では接合部が大きな弱点となっていました。通柱での断面欠損は特に大きく、過去の地震時にも通柱が折れる被害が多く発生しています。

HSS金物構法では、弱点である接合部を金物接合に置き換える事で断面欠損を小さくし、高強度の接合部を実現しています。

また金物は木材内部に隠れるので、木造の美しさを損ないません。

○ 高い強度を実現 強度約2倍、ずれ約1/10

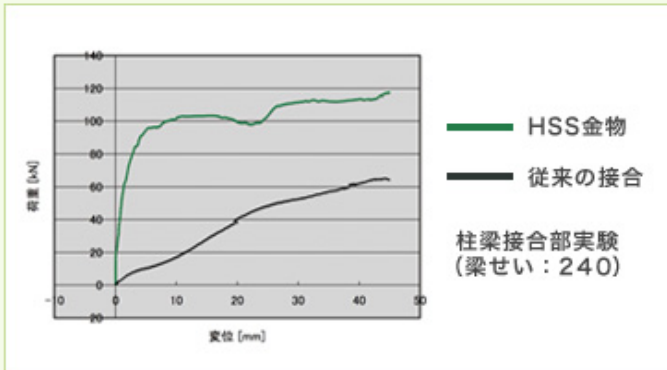

HSS金物接合部は、従来の接合部の約2倍の最大強度を発揮出来ます。

また、接合部の部材同士のずれも小さく、同じ6トンの力が梁上に作用した場合、従来の接合部は約40ミリのずれが発生するのに対し、HSS金物接合部では、約4ミリと約1/10の変形である事が分かりました。

○ ホゾ付き金物ですれ下がり防止

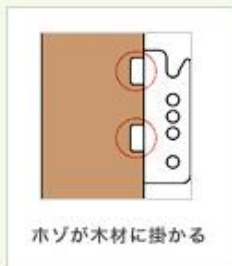

ホゾが木材に掛かる



ホゾは点線内の突起

HSS金物は、突起上のホゾが取り付けられています。ホゾは、木材に加工されたホゾ穴にピッタリとはめ込まれます。木材は経年変化により木痩せ(収縮し、木材が小さくなる事)を起こします。木痩せが起こると、接合部にながなが生じ易くなりますが、ホゾがある事で木痩せが生じた場合も、大きな面積で木と接触できるので、木へのめり込みを小さくする事が出来、梁のずれ下がり最小限に防止する事が出来ます。

○ 省エネ・環境保護に貢献

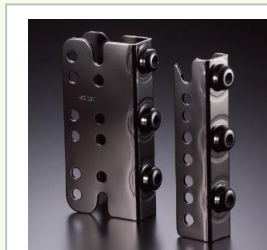

右側のHSS金物は左側の一般的な金物サイズよりも大幅に小さくしています。小さいにも関わらず従来と同等の耐力を発揮出来ます。

● **資源の有効利用 高耐力且つ小型化**  
地球の限りある資源を有効活用する為に、HSS金物を可能な限り小型化させ、鋼材使用量を削減しています。

● **ゴミの量を削減**  
小型化させる事によって、加工量が減り、加工時に排出される木くず等の量を大幅に減らす事が出来ます。従来の木造住宅と比較すると、約千棟分の加工量で柱材約2800本分のゴミを削減出来ます。

# 地盤改良

## 地盤改良

※ 物件により、地盤改良工事の有無、工法は異なります。

### ○ 地盤改良工事（杭工事）の種類

土地に建物を建築する場合、まずはその土地を知る事が重要です。

たとえ軟弱地盤であったとしても、その土地の性質を知り、適切な対策を取る事で安心して暮らせる強固な建物を造る事が出来ます。

当社では全物件においてスウェーデン式サウンディング試験を実施し、地盤改良工事の有無、工法を決定しています。

一般的な地盤改良工事は大きく分けて3種類ございます。

- 土地の表面地盤を改良する「**表層改良工法**」
- 建物下の地盤を柱状に改良し、建物の荷重を摩擦力で支える「**柱状改良工法**」
- 支柱に鋼管杭を打ち込み、支持層へ建物の荷重を伝える「**鋼管杭工法**」

地盤調査の結果をもとに、それぞれの特性の異なる上記工法の中から、適切な工法を選択します。

### ○ 表層改良工法

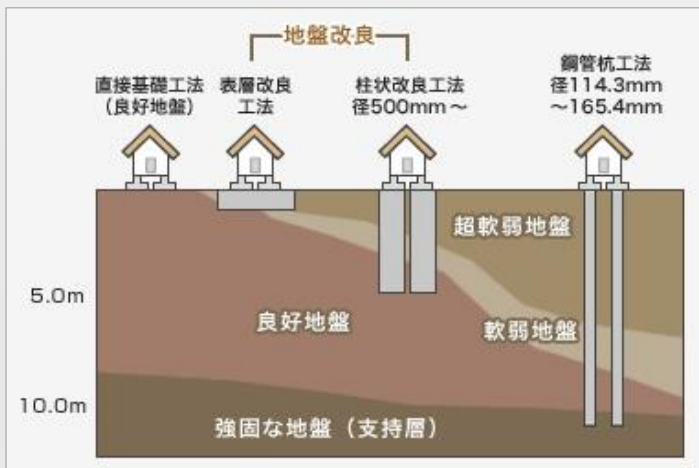

- ・セメント系固化材を軟弱地盤に散布し、現状地盤の土と混合、攪拌、転圧を行い板上の強固な層を造る工法。
- ・軟弱層が設計 GLマイナス2メートル以浅に分布している場合に適用。

### ○ 柱状改良工法

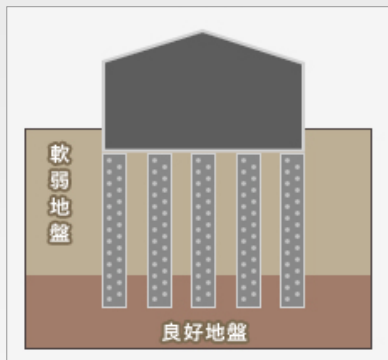

- ・軟弱地盤の土にセメントミルクを注入、攪拌して地中に柱状の改良杭を作る工法。支持層が深い場合などに摩擦杭として使用。
- ・工期は通常 1日～2日程度。
- ・低騒音、低振動で工事が可能。

### ○ 鋼管杭改良工法

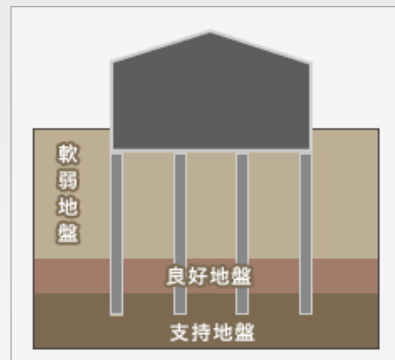

- ・一般的に 20m程度までは施工可能。
- ・地中に鋼管杭を打ち込み、建物荷重を杭先端で支持する。
- ・杭先端にプロペラ状の羽を付け、先端支持力を大きくする方法もある。

ナノテクガードによる防汚

# マイクロガード 雨水で汚れを洗い落とすセルフクリーニング機能

外壁の汚れを雨できれいになります

受け継ぎたいのは、「美しさ」の持続。

日本では、家は建てたときが一番きれいという認識を持たれ続けてきました。

ニチハのナノ親水マイクロガードは、雨で汚れを洗い落とすセルフクリーニング機能で家の美しさを持続させます。

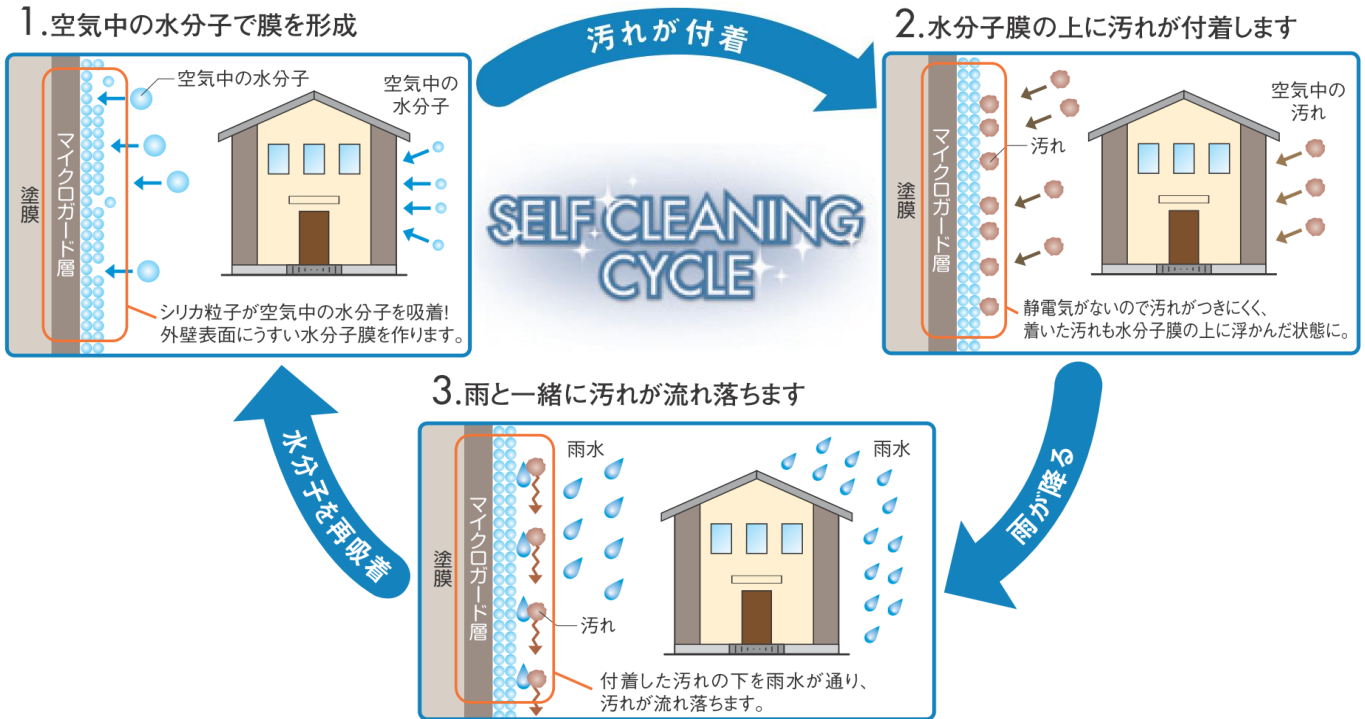

## ナノ親水マイクロガード



●日陰だって、夜だって効果を発揮

光に関係なく親水性を発揮するので、  
日当たり面、日陰や夜間、そして季節に  
関係なく効果が持続します。

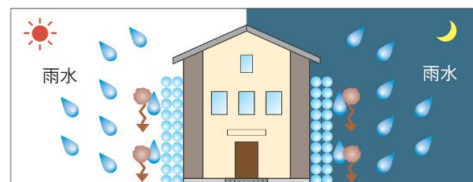

●施工直後から効果を発揮！

工場から出荷された時から防汚機能が  
発現されているので安心。磨耗などの  
外的要因がなければ塗膜の耐候性同様の  
期間、その効果が期待できます。

●防藻・防カビ剤を配合

従来品に比べて塗膜表面での藻・カビの  
生育を抑制します。

ナノ親水  
マイクロガード  
の特長

■ ベースサイディング・アクセントサイディング1

■ ルスコミュール調



パーゼプラチナ



パーゼホワイト



パーゼチャコール

■ ブリーレ



リープクリアホワイト



リープブラック

■ ハッシュウォール調



スノーホワイト



ランドブラウン



ペイブチャコール

■ リオビスタ



リフレホワイト

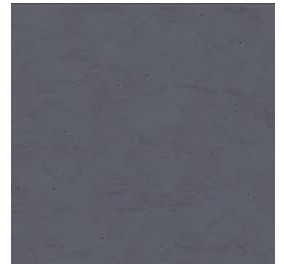

リフレダークグレー

■ ステディストーン



エミュホワイト



エミュベージュ



エミュチャコール

■ グレアウッド



トスコブラウン



トスコシルバー

■ アクセントサイディング2

※アクセントサイディング2は、Vシリーズの中から、いずれか1つを選択、且つ、施工面積は50㎡以下とする。  
2種以上の同時選択は出来ません。

■ シャルムロックV



コンティグレー

■ リーガストーン調V



ランダブラック

■ コシユカV

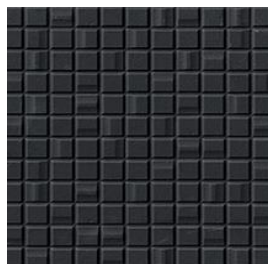

マテレブラック

■ ポメロストーン調V



エアルトリュフ

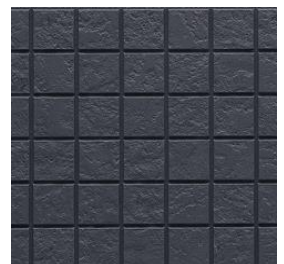

エアブラック

断熱性・防露性に優れた『樹脂』のメリットをプラスした、アルミ樹脂複合窓

アルミ窓からおおきく進化した、あたらしいアルミ樹脂複合窓「エピソードNEO(ネオ)」。  
高い断熱性能と毎日の使いやすさで家族みんなに心地よい空間が生まれます。

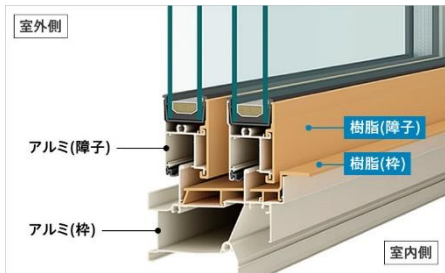

**優れた断熱性**  
窓の室内側に、断熱性・防露性に優れた『樹脂』のメリットをプラスしたことにより高い断熱性能を実現。冷暖房効率を上げ、省エネにもなるので、家計の負担を軽減します。

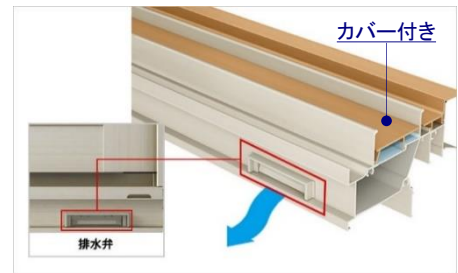

**清掃のしやすさ** (引き違い窓共通)  
引違い窓の下枠は、レール間隔も広げ、カバーをつけて段差を少なくすることで掃除をしやすくしています。雨などの水もスムーズに排水される構造になっています。



**結露抑制**  
窓周辺を外気の影響から守り、不快な結露の発生を減らして、健やかな室内環境を保ちます。  
●条件 室内温度:20℃ 室外温度:0℃ 相対湿度:50%



**全長引手** (引き違い窓共通)  
左右どちらの障子とも、たての障子フレームすべてが引手。ちいさなお子さまから大人まで窓の開け閉めが簡単にできます。



**外れ止め機能付きスライド網戸** (引き違い窓共通)  
新開発の「はずれ止め機能付戸車」(日本特許出願中)を採用することで、不意な開閉操作や強風にあおられても網戸がレールから外れにくくなっています。



**セーフティストッパー**  
(縦滑り窓 カムラッチハンドル共通)  
障子の開き過ぎを防止するセーフティストッパーを標準装備。換気時のあおり止めなどとしても有効です。  
※防犯機能ではありません。

遮熱型複層ガラス  
Low-E複層ガラス(遮熱タイプ)

室外側ガラスをLow-E金属膜でコーティングし、太陽の熱線を約60%カット。冷房効果を高め、西日対策や紫外線による室内の色褪せ防止になります。  
■ガラスカラー:ブルー

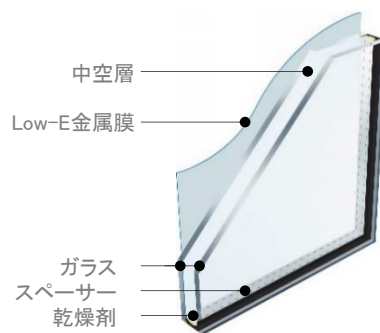

1階一部窓 防犯ガラス

合わせ複層ガラス  
防犯合わせLow-E複層ガラス

2枚のガラスの間に透明な特殊中間膜を挟み込んだ複層ガラス。

断熱性を高めた複層ガラスの室内側に合わせガラスを使用。断熱性と防犯性の向上を両立させました。耐貫通性に優れているため、ガラス破りに非常に高い効果を発揮します。官民合同会議の定める「防犯性能の高い建物部品」に該当しています。



# サッシ

■エピソードNEO (アルミ樹脂複合窓)

【2022年モデル 2022年末頃から採用予定】

## サッシ記号凡例



H 引き違い



SH 片上げ下げ



T 縦滑り出し

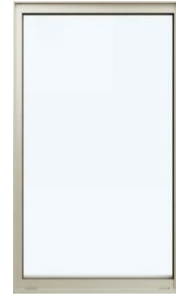

F FIX



Y 横すべり出し



H 引き違い面格子付き



SKD 採風勝手口ドア



TD テラスドア

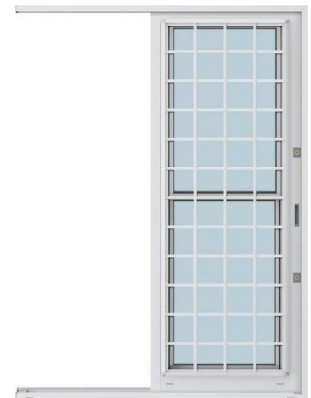

SKH 採風勝手口引き戸



F たてスリットFIX



Y スクエア大型突き出し



T たてスリットすべり出し

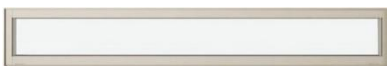

F 横スリットFIX



Y 横スリットすべり出し

### 標準網戸: クリアネット (下記パネル系網戸画像)

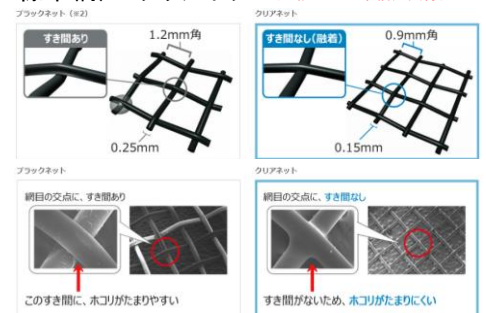

- 眺望性 アップ
- 通風性 アップ
- 防虫性 アップ
- 清掃性 アップ

※従来型ブラックネットとの比較

### カラーバリエーション(外観色)



### カラーバリエーション(内観色)

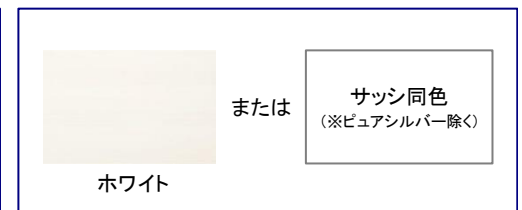

玄関ドア

# Venato D30 【D4仕様】

## ■ヴェナート F03



スモークヒッコリー



ガトーアカシア



ビターストーン



カームブラック



ハニーチェリー



キャラメルチェーク

## ■ヴェナート C09

## ■ヴェナート C09



ダーズリンウォールナット



ショコラウォールナット



桑炭



ココナッツチェリー



プラチナステン



カームブラック

## ピタットKey (電池式)

タグキー、若しくは、お手持ちのスマートフォンを使い  
面倒なカギ操作を省いて、スマートに出入りできます。

### タグキーの場合



- ① ハンドルのボタンを押す。
- ② タグキーを近づける。

※玄関扉の電池切れ等の締め出し防止の為、タグキーに非常キーを収納出来ます。

### スマートフォンの場合



- ① アプリを立上げる。
- ② 施解錠ボタンをタッチ。

注: ハンドルボタンでの施解錠の場合、設置環境やスマートフォンの状態によっては施解錠するまでに最大12秒掛かる場合があります。



- ① ペ어링したスマホをポケット等に入れたままハンドルのボタンを押す。

- ◆ タグキー3個を標準装備。  
お手持ちのスマートフォンでも施解錠可能です。  
※専用アプリのダウンロードが必要です。(iOS/Android)



タグキー(非常キー収納済)  
(最大20個登録可能)



スマートフォン  
(最大7台登録可能)

- ◆ ハンドルカラー

上質な印象のマット仕上げ

← シルバー

ブラック →



※ハンドル色は、扉色により異なります。

※スマートフォンの充電が切れるとカギの施解錠はできません。万が一の為、タグキー、非常キー、子鍵、いずれかの携帯を推奨しております。



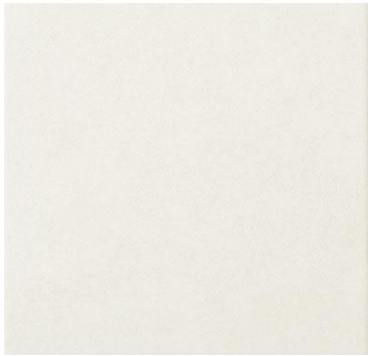

パセオ FN1

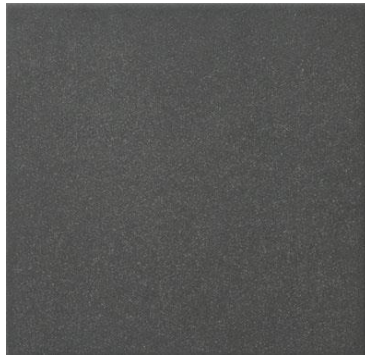

パセオ FN2

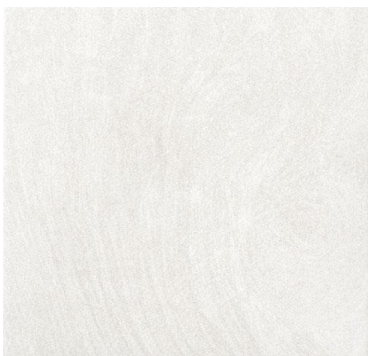

ベスパ SA1



ベスパ SA2



ベスパ SA3



コンテⅡ 1



コンテⅡ 2



コンテⅡ 5



グレイスランド 1



グレイスランド 5



グレイスランド 6

# 屋根

## ■屋根 タフビーム

※物件により、屋根材は異なります。

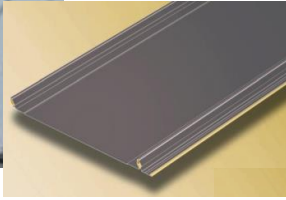

### ■カラーバリエーション



ブラック



ダークグレー



ダークブラウン



ネイビーブルー

## ■屋根 コロニアルクアッド

※物件により、屋根材は異なります。



### ■カラーバリエーション



ココナッツブラウン



ウォルナットブラウン



ネオブラック

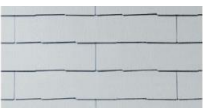

シルバーホワイト

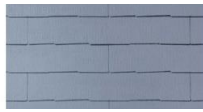

アイスシルバー



パールグレイ

↓施工例

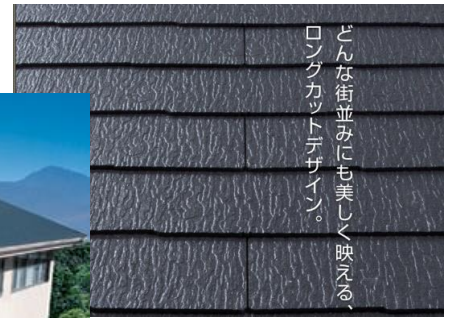

## ■屋根 オークリッジスーパード

※物件により、屋根材は異なります。



### ■カラーバリエーション

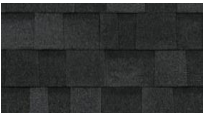

オニクスブラック



ブラウンウッド



エステートグレイ



デザートタン



ハーバーブルー



←施工例



## ■雨樋 軒樋...アートフェイス、縦樋...ユニシェイプ



### 色褪せにくい、高耐候処理

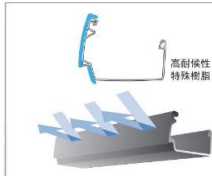

軒樋前面と部品に高耐候性特殊樹脂を使用。色褪せ、汚れを抑えて、永く建築当初の美しさを保ちます。

### 雨だれによる汚れを防止

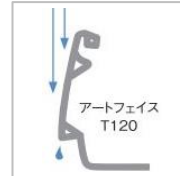

水切りに工夫を凝らし、雨だれの量を最小限に抑える形状を採用。清潔感のある軒先が住宅外観を引き締めます。

### ■カラーバリエーション ... アートフェイス



クロ



シンチャ



ホワイト



ウォームベージュ

■ 物干



**DRY-WAVE**  
ドライ・ウェーブ

耐荷重  
**30**  
kg  
※1セットあたり

SF55

- ・シャープなフォルムのデザイン
- ・4段階スライド機能搭載
- ・ご使用にならない際には、スッキリ収納が可能です
- ・カラーはサッシ同系色にてご用意致します



■ 笠木



BKC

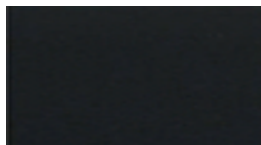

ブラック

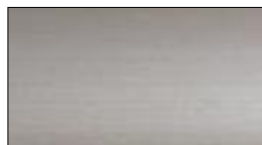

ステンカラー

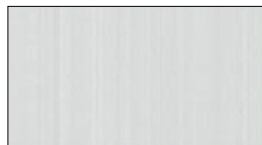

シルバー

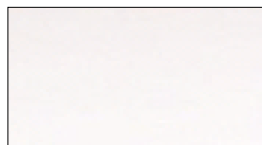

ホワイト

■ 外水道

■ 壁付け水栓 (外壁取付)



■ 水栓柱



■ 散水栓



壁付け水栓又は、水栓柱又は、散水栓より、標準で1箇所設置されます。プランにより、異なります為、図面をご確認下さい。

排水用パンは設置しておりません。

■ 床材 ※床材は、物件により商品が異なります。

## スキスムTフロア

ダイナミックな木目の抑揚が際立つシートタイプ  
オレフィンシートフローリング



ブリーチメープル柄

オーガニックペカン柄

ティンバーハート柄

## アトムジェニック

ナチュラルな木の風合いに、意匠を施した味わい深い演出  
オレフィンシートフローリング



エレガントウォールナット柄

マッドオーク柄

フォースメープル柄

## EIDAI ORIGINAL QUALITY

■ 共通性能



へこみ傷に強い



キャスターOK



車イスOK



すり傷に強い



摩擦に強い

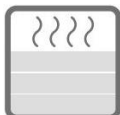

床暖房仕上げ材



抗菌加工



ワックスフリー



汚れが落ちやすい

## ■ こち和座：清流



従来の「イ草」おもての約3倍の耐久性、ひっかきキズやスリキズを抑え、更に紫外線による変色も抑えられる畳で、和紙※でできた高機能な畳おもてだから、今までの畳の不満を解決します。

※機械すき和紙を使用しています。コウゾ、ミツマタ等を使用した手すき和紙ではありません。

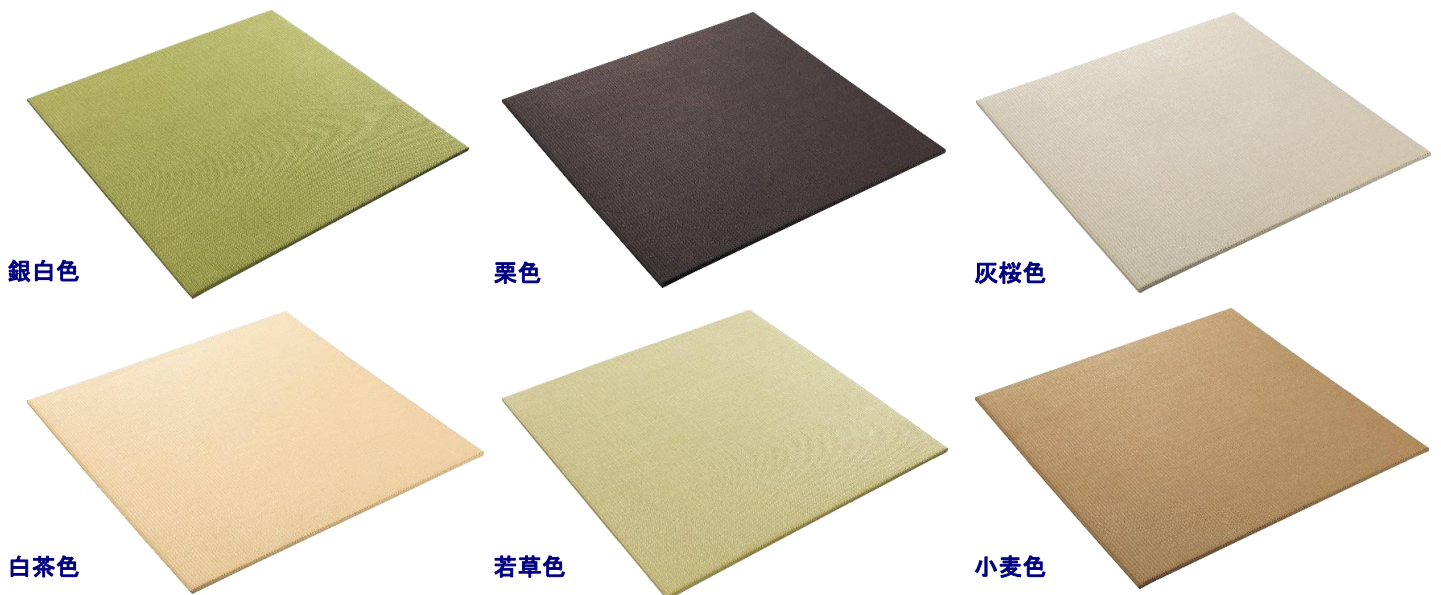

■ カビの発生とダニの増殖がわずかだから清潔です。

■ 撥水性があるので、食卓周りのお掃除もカンタンです。

■ 肌ざわりの良さと、美しさが長く保てます。



「イ草」おもて  
カビが生え、ダニも  
増殖しやすくなります。



こち和座の畳おもて  
カビの発生は  
ごくわずかです。



「イ草」おもて  
水滴がすぐに染み込み、  
拭いても跡が残ります。



こち和座の畳おもて  
水滴が染み込みにくく、  
跡が残りません。

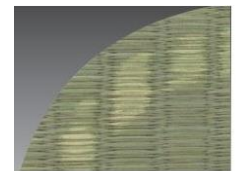

「イ草」おもて  
表面が削れて、  
ささくれやすい。

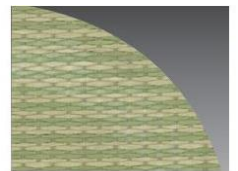

こち和座の畳おもて  
傷つきにくく、  
美しさを保ちます。

●耐摩耗試験：#180 研磨紙、250g×2 荷重で100 回転後。

# 建具

## ■ 建具 スキスムS

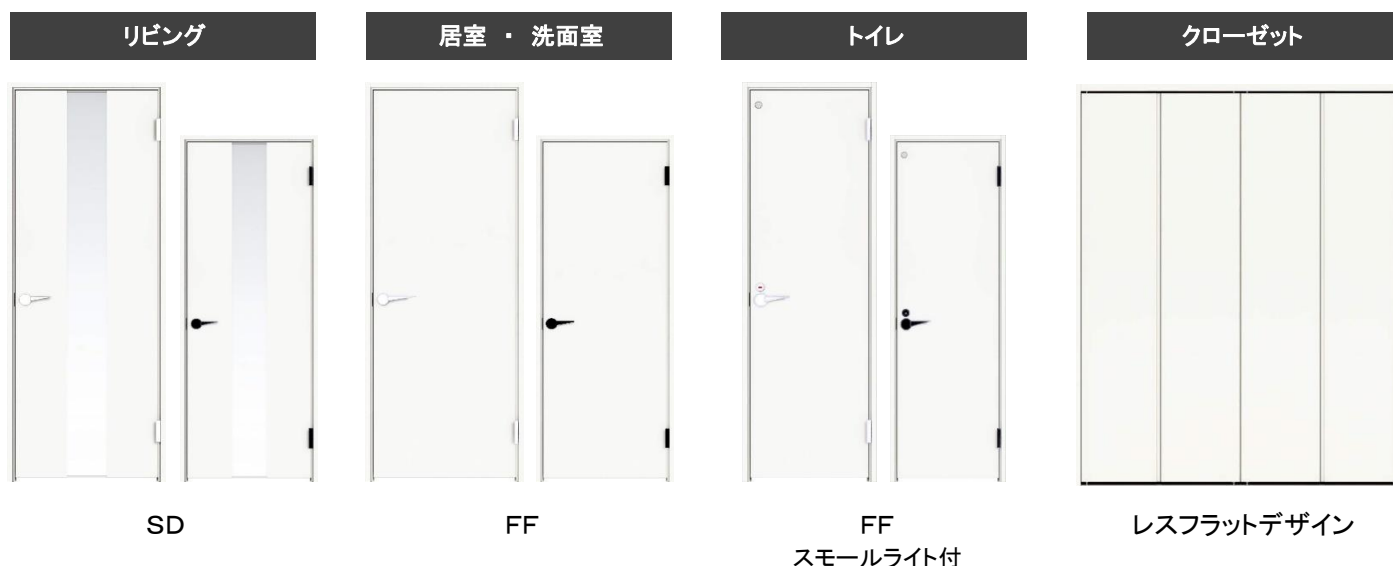

## ■ 建具色



PH (単色ホホワイト)

## ■ ファインモーション(引戸のみ)



## ■ 取っ手レス(クローゼット扉)

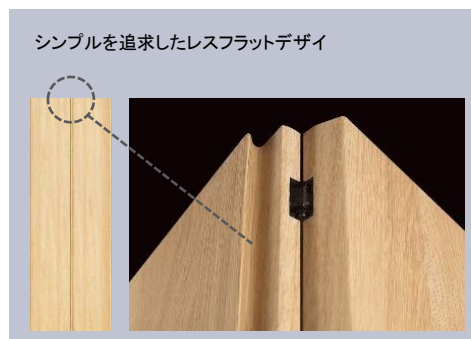

## ■ 建築金物

### レバーハンドル 丸座一体型デザイン



↑ ホワイト色



↑ ブラック色

### セレクト引き手



↑ ホワイト色



↑ ブラック色

### 面付けマグネットドアストッパー



↑ シルバー色



※ハンドル色は仕様書にてご確認ください。  
ハンドルと引き手色は同色になります。

※床付戸当たりのみ上記となります。  
廊下等干渉がある場合には、設置出来ない場合もございます。

## 玄関収納

## ■ 玄関収納 スキスムS

●W800又は1200 トールタイプ またはセパレートタイプ ※プランにより形状は異なります。

## ●W800



## ●W1200

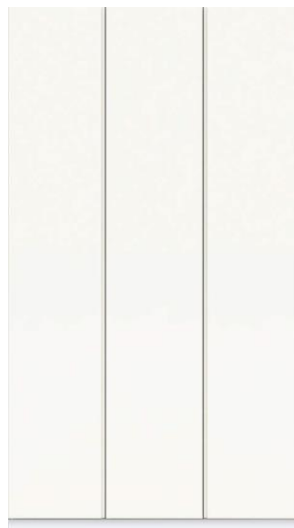

## 可動棚

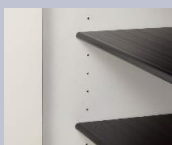

## 洗える樹脂棚板



## 取っ手レス形状

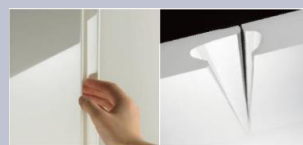

## ■ 建具カラーバリエーション



PH (単色ホワイト)

## ■ 内部収納・内部造作



クローゼット(枕棚・パイプハンガー)



押入(枕棚・中段)

## ■ KT 永大オリジナル 22 【2022年モデル 2022年夏以降採用予定】



### キッチン仕様一覧



ステンレスシンク: 静音シンク



洗剤バスケット

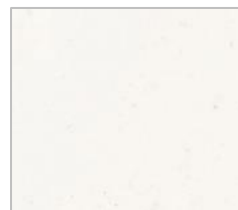

人工大理石カウンター



ビルトイン食器洗い乾燥機



浄水器内蔵水栓

LED照明



ガスコンロ(水無し片面焼きグリル)



フラットスリムレンジフード

### ■ カラーバリエーション



※キッチンサイズ【L=1,800】の場合、食洗機は設置できません。



サイレントレール

静かに閉まるダンパー機構を搭載。閉まる時の衝撃を和らげ中の物へのショックも抑えます。奥行全てを引き出せる、フルエクステンションレールで、奥の物も簡単に出し入れ出来ます。



包丁差&ラップホルダー



サポートプレート



トレイ ※1



床下収納庫 ※1



取手: ロングバーシルバー



取手: ロングバーブラック



●吊戸有イメージ画像

※1 プランにより設置出来ない場合があります。

### ■ キッチンパネル

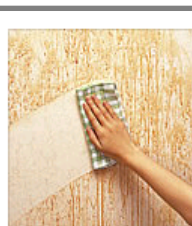

#### お手入れ簡単!

目地が少ないので、サッとひと拭きで、お手入れも簡単です。

#### 汚れがつきにくい!

油や臭い、汚れをつきにくにするパネルです。

#### 熱や湿気に強い!

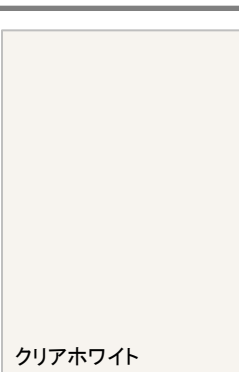

クリアホワイト



スタックグレー



sazana



●1616サイズ イメージ写真

sazana



●1216サイズ イメージ写真



0.75坪 ラウンド浴槽  
ステップ無

1坪 ラウンド浴槽  
ステップ有

■浴室機能一覧

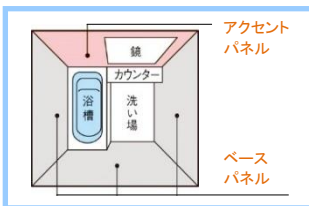

■半球型LED照明 (電球色) ■平天井



■収納棚 2段 (ホワイト)



■コンフォートウェーブ シャワー(ホワイト) ■スッキリ棚水栓 (単色)



■お掃除ラクラク鏡 縦長ミラー (W298×H600)



■ワンタッチ排水栓



■スッキリ折戸

■浴室換気乾燥機

寒い日もあったか安心・快適



リモコン

暖房機能/乾燥機能  
換気機能/涼風機能

●ランドリーパイプ1本付

■お掃除ラクラク



★お掃除ラクラク鏡

炭素の膜で、水あかのこびり付きを抑える  
お掃除ラクラク鏡なら、簡単なお手入れで、水あかをラクに落とせます。



★お掃除ラクラクカウンター

ぐるりと一周手が届く、まるで浮島のようなデザイン  
壁と浴槽と離れすことで、汚れがたまりにくいデザインに。  
掃除のしにくかった箇所に手が届き、お掃除が簡単です。

■ガス給湯器



浴室内リモコン



キッチン内リモコン



見やすく、使い易い。  
給湯やお風呂沸かしまで全ての操作を  
リモコン1つでコントロールが可能です。

24号外壁掛型ガス風呂給湯器

オートタイプ



スイッチポンで自動お湯はり、自動ストップ。たし湯もワンタッチでOK！  
水の入れ過ぎや、沸かし過ぎがなく、安心です。

■カラーバリエーション

■アクセントパネル

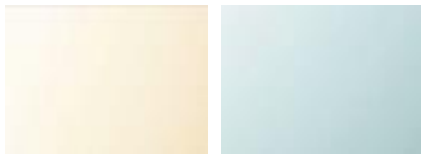

プリエベージュ

プリエアクア

■ベースパネル



プリエホワイト



プリエボニー

プリエダークグレー

■浴槽 (FRP)



ホワイト

ベージュ

アクア

ピンク

■床



ホワイト

ベージュ

ライトグレー





●1616サイズ イメージ写真



●1216サイズ イメージ写真



0.75坪 ラウンド浴槽 ステップ無  
1坪 ラウンド浴槽 ステップ有

■浴室機能一覧

- アクセントパネル
- ベースパネル
- 半球型LED照明 (電球色)
- 平天井
- 収納棚 2段 (ホワイト)
- コンフォートウェーブ シャワー(ホワイト)
- スッキリ棚水栓 (単色)
- お掃除ラクラク鏡 縦長ミラー (W298×H600)
- ワンタッチ排水栓
- シャッターふた
- スッキリ折戸

■浴室換気乾燥機

寒い日もあったか安心・快適

三乾王

リモコン

暖房機能/乾燥機能  
換気機能/涼風機能

●ランドリーパイプ1本付

■お掃除ラクラク鏡

お掃除ラクラク鏡

炭素の膜で、水あかのこびり付きを抑える

お掃除ラクラク鏡なら、簡単なお手入れで、水あかをラクに落とせます。

■床 カラリ床

水が引いて翌朝カラリ

タテヨコ規則正しいパターンで手入れカンタン、お掃除ラクラクです。

誘引・導水作用

誘導路

水滴は表面の溝に引き込まれます

引き込まれた水の大部分が溝を伝って排水。

表面や溝に残った水は自然乾燥します。

■カラーバリエーション

■アクセントパネル

- プリエベージュ
- プリエアクア
- プリエホワイト
- プリエボニー
- プリエダークグレー

■ベースパネル

■浴槽 (FRP)

- ホワイト
- ベージュ
- アクア
- ピンク

■床

- ホワイト
- ベージュ
- ライトグレー

カラリ床

■ガス給湯器

ecoジョーズ 自動お湯張り・追い焚き機能付 PURPOSE

浴室内リモコン

キッチン内リモコン

見やすく、使い易い。給湯やお風呂沸かしまで全ての操作をリモコン1つでコントロールが可能です。

24号外壁掛型ガス風呂給湯器

オートタイプ

スイッチポンでお湯はり開始 → 適温・適量でSTOP → 自動保温 → ワンタッチでたし湯

（24号の注湯）

スイッチポンで自動お湯はり、自動ストップ。たし湯もワンタッチでOK！水の入れ過ぎや、沸かし過ぎがなく、安心です。

■ MV

※プランによって、商品が異なります。詳細は図面にてご確認ください。



W=900mm(3面鏡)

W=750mm(3面鏡)

■水栓金具

**エコハンドル**  
ムダな給湯エネルギーを使いません！  
よく使う正面のハンドル位置で「水」を出す省エネ設計。

従来品  
ハンドル正面の位置でお湯が出る為、無意識のうちにムダなお湯を使っていました。

エコハンドル  
レバーハンドル正面の位置で水が出ます。  
お湯が混合する位置はクリックでお知らせします。

**節水と省エネ性に優れたキレイアップ水栓**  
水ハネの少ない微細シャワーで従来比20%節水。  
上からの吐水だから水栓まわりに水がたまず、ハイバックガードがミラー下まであるので、水ハネもしっかりガードで、お掃除簡単です。

ハイバックガード  
シングルレバーシャワー水栓 吐水切替可能(シャワー/整流)

■引出タイプ

**取り出したい物が一目で見つけられる引出タイプ**  
化粧小物やバケツなどの大きな物まで、効率よく分別収納ができます。

■一体成形カウンター

**お掃除ラクラクな一体成形カウンター**  
ハイバックガードと洗面ボウルが一体成形。つなぎ目がなく、お掃除も簡単です。

**16Lの大型洗面器**  
奥行50cm動作スペースが広がりますね。  
お掃除を簡単にする水はけの良い形状の「新てまなし排水口」

新てまなし排水口

■ミラーキャビネット

**3面鏡(全収納、LED照明)**  
背の小さなものから高いものまで、高さの違うものを効率よく収納できます。

中央鏡のみ「コート」あり。  
くもり止めコート

コートなし コートあり  
電気を使わず、表面コートがくもりを抑えるので消費電力ゼロで快適に使用できます。

トレイは脱着が容易で水洗いもカンタンです。

■カラーバリエーション

■扉  
グロスホワイト  
クリエパール  
クリエモカ  
クリエダーク

■カウンター  
プレーン  
ネオホワイト

■ ピアラ

※プランによって、商品が異なります。詳細は図面にてご確認ください。



W=600mm(2面鏡)

**エコ&キレイの洗面化粧台**

「ウエットパレット」アミ棚付  
水ハネを抑える「ハイバックガード」でお掃除もラクラク

作業効率と、掃除のし易さを考えた「新てまなし排水口」

壁付けで、使いたい位置にくりと回せて、ボウルを広く使える「くるくる水栓」左右180°回転可能です。

お湯が混合する位置はクリックでお知らせする「エコハンドル」

■ミラーキャビネット

**2面鏡(全収納、LED照明)**

トレイは脱着が容易で水洗いも

左鏡のみ「くもり止めコート」あり。  
くもり止めコート

コートなし コートあり  
電気を使わず、表面コートがくもりを抑えるので消費電力ゼロで、快適に使用できます。

■カラーバリエーション

■扉  
ブラウン  
ホワイト

■カウンター  
プレーン  
ネオホワイト

EV ※プランによって、商品が異なります。詳細は図面にてご確認ください。



W=900mm(3面鏡)

W=750mm(3面鏡)

■水栓金具

**エコハンドル**  
ムダな給湯エネルギーを使いません！  
よく使う正面のハンドル位置で「水」を出す省エネ設計。

従来品  
ハンドル正面の位置でお湯が出る為、無意識のうちにムダなお湯を使っていました。

エコハンドル  
レバーハンドル正面の位置で水が出ます。  
お湯が混合する位置はクリックでお知らせします。

**節水と省エネ性に優れたキレイアップ水栓**  
水ハネの少ない微細シャワーで従来比20%節水。  
上からの吐水だから水栓まわりに水がたまず、ハイバックガードがミラー下まであるので、水ハネもしっかりガードで、お掃除簡単です。

ハイバックガード  
シングルレバーシャワー水栓 吐水切替可能(シャワー/整流)

■引出タイプ

**取り出したい物が一目で見つけられる引出タイプ**  
化粧小物やバケツなどの大きな物まで、効率よく分別収納ができます。

■一体成形カウンター

**お掃除ラクラクな一体成形カウンター**  
ハイバックガードと洗面ボウルが一体成形。  
つなぎ目がなく、お掃除も簡単です。

**16Lの大型洗面器**  
奥行50cm動作スペースが広がりますね。  
お掃除を簡単にする水はけの良い形状の「新てまなし排水口」

新てまなし排水口

■ミラーキャビネット

**3面鏡(全収納、LED照明)**  
背の小さなものから高いものまで、高さの違うものを効率よく収納できます。

中央鏡のみ「コート」あり。  
くもり止めコート

コートなし コートあり  
電気を使わず、表面コートがくもりを抑えるので消費電力ゼロで快適に使用できます。

トレイは脱着が容易で水洗いもカンタンです。

■カラーバリエーション

■扉  
グロスホワイト  
クリエペール  
クリエモカ  
クリエダーク

■カウンター  
プレーン  
ネオホワイト

■ピアラ

※プランによって、商品が異なります。詳細は図面にてご確認ください。



W=600mm(2面鏡)

**エコ&キレイの洗面化粧台**

「ウエットパレット」アミ棚付  
水ハネを抑える「ハイバックガード」でお掃除もラクラク

作業効率と、掃除のし易さを考えた「新てまなし排水口」

壁付けで、使いたい位置にくりと回せて、ボウルを広く使える「くるくる水栓」左右180°回転可能です。

お湯が混合する位置はクリックでお知らせする「エコハンドル」

■ミラーキャビネット

**2面鏡(全収納、LED照明)**

左鏡のみ「くもり止めコート」あり。  
くもり止めコート

コートなし コートあり  
電気を使わず、表面コートがくもりを抑えるので消費電力ゼロで、快適に使用できます。

トレイは脱着が容易で水洗いも

■カラーバリエーション

■扉  
ブラウン  
ホワイト

■カウンター  
プレーン  
ネオホワイト

■ 仕様



■ CS340組み合わせ便器

ウオッシュレットJ1仕様一覧



便座コードがないのでお掃除簡単



「たっぷりッち」な洗い心地

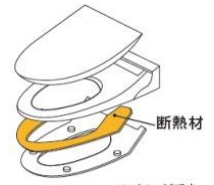

※イメージです。

保温便座でしっかり保温



■ ウオッシュレットJ1

ウオッシュレット機能

セルフクリーニング	クリーン便座・ノズル	抗菌	便ふた着脱
本体ワンタッチ着脱	おしり洗浄	ビデ洗浄	ムーブ洗浄
ノズルそうじ	水勢調節	洗浄位置調整	着脱センサー
暖房便座	タイマー節電	おまかせ節電	便座・便ふたソフト閉止

※大4. 8L／小3. 6Lの節水型トイレ



スゴフチ形状

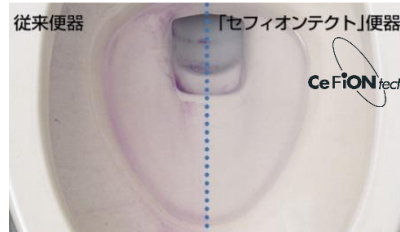

お手入れラクラク



従来型節水便器  
洗浄水量 13L

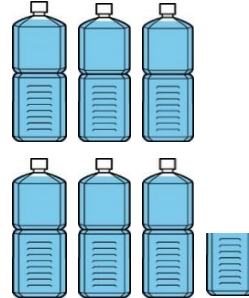

CS340  
大4.8L／小3.6L



ワンタッチ着脱



すみずみまで、お掃除できます。



クリーン便座



クリーンノズル

■ タオルリング



【カワジュン】

■ ペーパーホルダー



【カワジュン】

■ カラーバリエーション



ホワイト



パステルアイボリー



パステルピンク

■ ペーシアシャワートイレ 22 【2022年モデル 2023年春頃採用予定】

■ 節水トイレ～もちろんエコも大切～



お掃除ラクラク & ちょっとした心配り

※実際の仕様とは一部異なります。

エコロジーでエコノミー  
大切な水をムダなく賢く節約します。

・ 節水

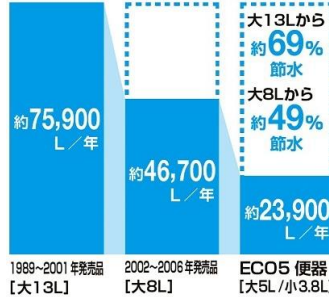

13Lと比べ、年間約 **13,800円** 節約できます。  
8Lと比べ、年間約 **6,100円** 節約できます。

ECO5



3日でおフロ1杯以上の節水効果

(おフロ1杯を180ℓで計算)

<試算条件>

4人家族(男性2人、女性2人)で、大1回/人・日、小3回/人・日使用した場合、上下水道料金 265円/㎡ [税込] (省エネ・防犯住宅推進アプローチブック引用)で計算。

大洗浄5L、小洗浄3.8Lの「超節水ECO5トイレ」。  
従来品(大8L)と比べ、約**49%**の節水を実現。  
水道料金なら年間約**6,100円**もおトクです。  
従来品が(大13L)であれば、約**69%**の節水。  
水道料金も年間約**13,800円**おトクです。

■ ハイパーキラミック

世界に認められた、ISO取得の抗菌キズ、汚れに強く、銀イオンパワーで細菌の繁殖も抑えます。



汚物よごれに強い

ナノレベルの表面平滑に加え、硬い表面が汚物汚れをつきにくく、落ちやすくします。

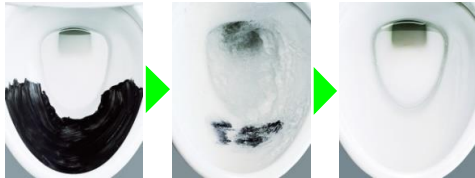

キズよごれに強い

高硬度のジルコンがキズがつきにくく、陶器の美しさを長く保てます。

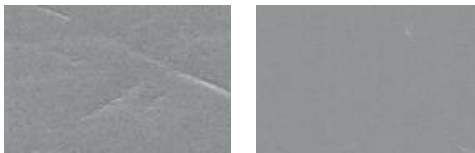

ジルコンなし

ハイパーキラミック

■ おそうじラクラク

日々のお手入れラクなトイレ形状。  
便器も、便座もお掃除ラクラクで嬉しい。

フチレス形状



便器のフチを丸ごとなくし、サッとひと拭き、お掃除ラクラクです。

キレイ便座



便座のつぎ目をなくし、便座裏は防汚素材だから、汚れもサッとひと拭き。

シャープなフォルム



シャープで足元スリムなフォルムは、汚れも拭きやすく、お手入れが簡単です。

広くて深い手洗鉢



お手入れが簡単な、手洗い鉢との段差が滑らかな吐水口。

■ ノズル

使う人の気持ちをも考えたノズルまわり。

スッキリノズルシャッター



使わない時はノズルを収納し汚れを防ぎ、シャッターは着脱式でお手入れラクラク。

女性専用「レディスノズル」



ノズルが2本。おしり洗浄用ノズルとは別に女性にやさしいビデ洗浄用ノズル搭載。

■ タオルリング



■ ペーパーホルダー



■ カラーバリエーション



**【2023年 夏頃まで採用】**
**■キッチン・OPENキッチン手元灯**

**DDL-5102AW LED 5.2W**

- LED 5.2W (温白色・白熱灯60W相当)
- アルミダイカスト(白塗装)
- アクリル 乳白(マット)
- 埋込穴Φ100・埋込高80・重0.4kg
- 防雨形
- LED 交換不可

**■洗面室灯・トイレ灯(天井付)**

**DDL-5102AW LED 5.2W**

- LED 5.2W (温白色・白熱灯60W相当)
- アルミダイカスト(白塗装)
- アクリル 乳白(マット)
- 埋込穴Φ100・埋込高80・重0.4kg
- 防雨形
- LED 交換不可

**■階段灯・トイレ灯(壁付けの場合)**

**DBK-40036A LED 5.2W**

- LED 5.2W(温白色・白熱灯60W相当)
- アクリル 乳白(マット)
- 幅135・高130・出しろ85・重0.4kg
- LED交換不可

**■壁付キッチン手元灯(プランによる)**

**DCL-40245W LED 12W**

- LED 12W (昼白色・FL30W相当)
- スイッチ付き
- ポリカーボネート(白)
- アクリル(乳白)
- 幅85・高23・長450・重0.5kg

**■玄関ポーチ灯(天井付)**

**DDL-5102AW LED 5.2W**

- LED 5.2W (温白色・白熱灯60W相当)
- アルミダイカスト(白塗装)
- アクリル 乳白(マット)
- 埋込穴Φ100・埋込高80・重0.4kg
- 防雨形
- LED 交換不可

**■室内ダウンライト**

**DDL-5102AW LED 5.2W**

- LED 5.2W (温白色・白熱灯60W相当)
- アルミダイカスト(白塗装)
- アクリル 乳白(マット)
- 埋込穴Φ100・埋込高80・重0.4kg
- 防雨形
- LED 交換不可

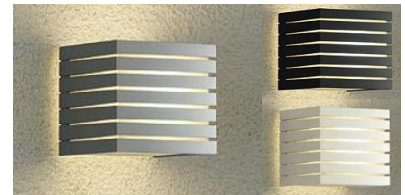
**■玄関ポーチ灯(壁付)**

**DWP-38379Y (他2色) LED 4.2W**

- LED 4.7W (電球色・白熱灯60W相当、E17)
- 幅130・高125・出しろ135・重0.5kg
- アクリル(乳白)
- プラスチック(シルバー塗装)
- 防雨・防滴形

**■吹抜ダウンライト(プランによる)**

**DDL-4971AWG LED 13.4W**

- LED 13.4W (温白色・白熱灯200W相当)
- アルミダイカスト(白塗装)
- アクリル 乳白(マット)
- 埋込穴Φ100・埋込高80・0.4kg
- 防雨形
- LED 交換不可

**■勝手口灯(プランによる)**

**DWP-37170A LED 4.2W**

- LED 4.2W(温白色・白熱灯60W相当)
- アクリル 乳白(マット)
- 幅120・高120・出しろ128・重0.3kg
- 防雨・防湿形
- LED交換可能

**■ビルトイン車庫灯(プランによる)**

**DDL-5102AW LED 5.2W**

- LED 5.2W (温白色・白熱灯60W相当)
- アルミダイカスト(白塗装)
- アクリル 乳白(マット)
- 埋込穴Φ100・埋込高80・重0.4kg
- 防雨形
- LED 交換不可

**【2023年 夏頃から採用予定】**
**■キッチン・OPENキッチン手元灯**

**DDL-6102AW LED 4.6W**

- LED 4.6W (温白色・白熱灯60W相当)
- 鋼板 (白塗装)
- アクリル 乳白 (マット)
- 埋込穴Φ100・埋込高70・重0.3kg
- 防雨形
- LED 交換不可

**■洗面室灯・トイレ灯 (天井付)**

**DDL-6102AW LED 4.6W**

- LED 4.6W (温白色・白熱灯60W相当)
- 鋼板 (白塗装)
- アクリル 乳白 (マット)
- 埋込穴Φ100・埋込高70・重0.3kg
- 防雨形
- LED 交換不可

**■階段灯・トイレ灯 (壁付けの場合)**

**DBK-40036A LED 5.2W**

- LED 5.2W (温白色・白熱灯60W相当)
- アクリル 乳白 (マット)
- 幅135・高130・出しろ85・重0.4kg
- LED 交換不可

**■壁付キッチン手元灯 (プランによる)**

**DCL-40245W LED 12W**

- LED 12W (昼白色・FL30W相当)
- スイッチ付き
- ポリカーボネート (白)
- アクリル (乳白)
- 幅85・高23・長450・重0.5kg

**■玄関ポーチ灯 (天井付)**

**DDL-6102AW LED 4.6W**

- LED 4.6W (温白色・白熱灯60W相当)
- 鋼板 (白塗装)
- アクリル 乳白 (マット)
- 埋込穴Φ100・埋込高70・重0.3kg
- 防雨形
- LED 交換不可

**■室内ダウンライト**

**DDL-6102AW LED 4.6W**

- LED 4.6W (温白色・白熱灯60W相当)
- 鋼板 (白塗装)
- アクリル 乳白 (マット)
- 埋込穴Φ100・埋込高70・重0.3kg
- 防雨形
- LED 交換不可

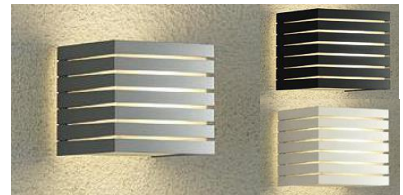
**■玄関ポーチ灯 (壁付)**

**DWP-38379Y (他2色) LED 4.2W**

- LED 4.7W (電球色・白熱灯60W相当、E17)
- 幅130・高125・出しろ135・重0.5kg
- アクリル (乳白)
- プラスチック (シルバー塗装)
- 防雨・防滴形

**■吹抜ダウンライト (プランによる)**

**DDL-8786AW LED 7.6W**

- LED 7.6W (温白色・白熱灯100W相当)
- アルミダイカスト (白塗装)
- アクリル 透明
- 埋込穴Φ100・埋込高78・重0.4kg
- 防雨形
- LED 交換不可

**■勝手口灯 (プランによる)**

**DWP-37170A LED 4.2W**

- LED 4.2W (温白色・白熱灯60W相当)
- アクリル 乳白 (マット)
- 幅120・高120・出しろ128・重0.3kg
- 防雨・防湿形
- LED 交換可能

**■ビルトイン車庫灯 (プランによる)**

**DDL-6102AW LED 4.6W**

- LED 4.6W (温白色・白熱灯60W相当)
- 鋼板 (白塗装)
- アクリル 乳白 (マット)
- 埋込穴Φ100・埋込高70・重0.3kg
- 防雨形
- LED 交換不可



# 電気設備

## ■ TVインターホン (カラーモニター)



### ● アイホン (外部 1 : 室内 2)



玄関子機



親機(LDK階)



モニター付き  
ワイヤレス子機

- ・ワンタッチズーム機能により、ワンタッチするだけで、映像を約1.5倍に拡大、しっかり確認できます。また、拡大位置は9種類からお選びいただけます。
- ・録画機能付き(1件ごとに最大6枚静止画、最大40件まで録画)留守中の訪問者を自動で録画・保存。留守中の来訪者をモニター画像で確認できます。
- ・手がふさがっていてもハンズフリーでらくらく対応。
- ・使いたい場所に持ち運ぶ事が出来る、モニター付きワイヤレス子機は、手元で映像確認、通話出来ます。親機とワイヤレス子機の室内通話も可能です。
- ・夜間の来訪者も玄関子機の照明LEDによりカラーで映像を確認できます。

## ■ 電話コンセント・TVコンセント

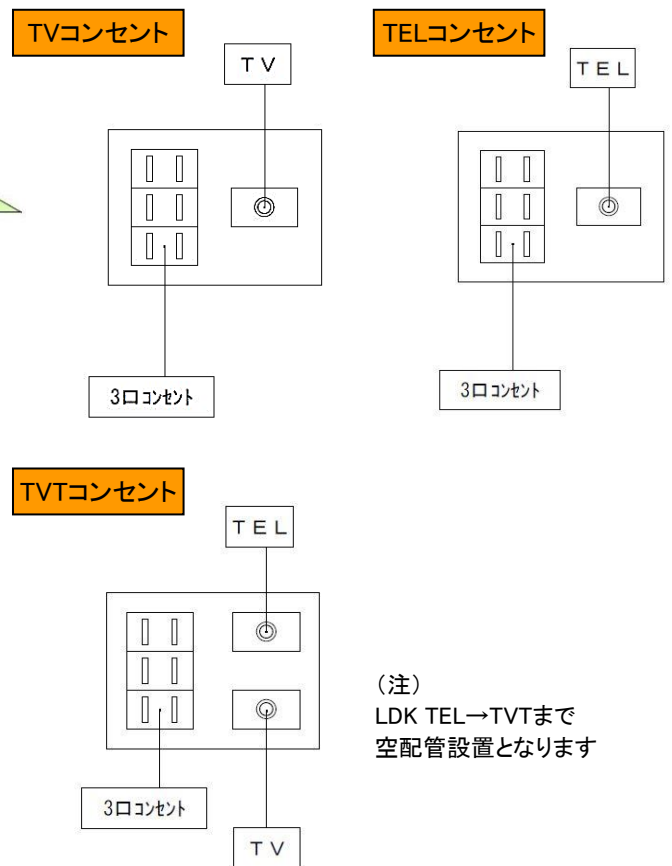
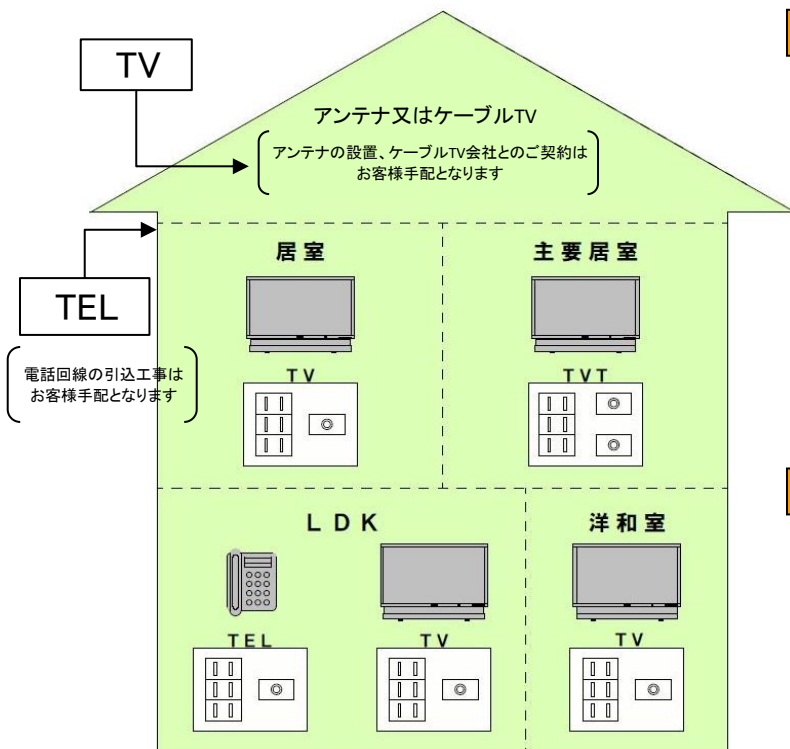

※宅内LAN、LDK以外でのインターネットをご利用の場合、別途オプションの工事が必要です。

※外部よりTELおよびTV分配器までの空配管工事まで含まれます。配線工事は別途オプション工事が必要です。

## ■ スイッチ・コンセント



## ■ 分電盤



### ● J-WIDE SLIM



スイッチ



コンセント



防水コンセント(屋外)

手のひらを使って操作のできるワイドなスイッチは、指先に力の入らないお年寄りから小さなお子様まで、幅広い世代の使い易さを考慮したユニバーサルデザインとなっています。優しさを醸し出すマットな質感が新しいデザインのスイッチ・コンセントは、洗練されたシンプルなデザインで、あらゆるテイストのインテリアにマッチします。

### ● パールテクト



※回路数は物件により異なります。

## 24時間換気設備・火災報知器

### 24時間換気システム

※一般地域の場合 → 換気框

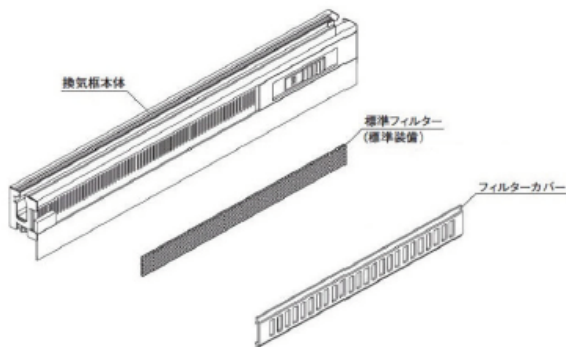

※準防火地域の場合 → 給気口設置



※換気システム空気の流れのイメージ図です。



サッシ一体タイプの設計でスリムな意匠性。フィルター付だから、ゴミやほこりなどの侵入を抑え、窓を閉めたままでも室内の換気が出来、クリーンな外気を取り込みます。合わせて居室外側にフードがでない為、見た目もスッキリ！

各居室に設けられた給気口により、フィルターを通った新鮮な空気を室内に常時取り入れ、室内の汚れた空気は、トイレ、廊下等に設けられた排気ファンにより屋外に排出されます。

※建築基準法改正により、平成15年7月1日から原則として全ての居室に24時間換気設備の設置が義務付けられています。

### 火災報知器

**NOHMI** 能美防災株式会社



#### 取付場所

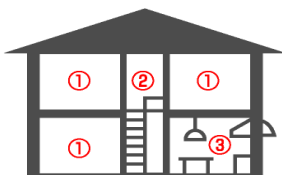

① 寝室 (居室など)

② 階段

③ 台所

地方自治体の条例によって取付場所が変わる場合があります。

住宅用火災警報器

**まもるくん**  
国家検定合格品



#### ★ 聞き取りやすい 音声警報

火災や異常を音声でお知らせします。また、火災警報音は、子供から高齢者まで聞き取りやすい周波数帯0.3～4.0kHzのスイープ音を採用しています。

#### ★ 電源長持ち 電池寿命約10年

省エネ設計で電池寿命は約10年です。電池寿命が近づくと音声警報と表示灯でお知らせします。  
注1) 電池寿命は、使用温度・外部環境や使用条件などにより短くなる場合があります。  
注2) 設置後10年を経過したら機器交換を推奨します。

#### ★ 自動補正 感度補正機能

煙感知部の汚れなどにより煙濃度の検出に誤差が生じた場合、感度を自動的に補正します。

#### ★ 異常をお知らせ 自動試験機能

感知部の作動状態を定期的に自動試験し、異常がある場合は音声警報と表示灯でお知らせします。

#### ★ 機能確認も簡単 テスト(手動試験)機能

「警報停止/テスト」ボタンを押すだけで、警報器が正常に監視しているか確認できます。  
 <正常時> 音声：ピピ、正常です。 表示灯：点灯  
 <機器異常時> 音声警報：ピピ、ピピピピッ、警報器の異常です。 表示灯：3回点滅  
 <電池切れ時> 音声警報：ピピ、ピポッ、警報器の電池切れです。 表示灯：1回点滅

#### ★ これでぐっすり 電池切れ警報遅延機能

睡眠を妨げないよう夜間に電池切れ警報を鳴りにくくする機能を搭載しています。

#### ★ ボタンで警報停止 各警報音停止機能

火災警報時に「警報停止/テスト」ボタンを押すと約5分間警報音を停止します。5分経過後、煙がなくなると自動的に監視状態に戻ります。  
また、機器異常警報時、電池切れ警報時は「警報停止/テスト」ボタンを押すと現在の状態を音声でお知らせした後、約24時間警報音を停止します。